

034 - Konzola/Bracket/Konsole L4

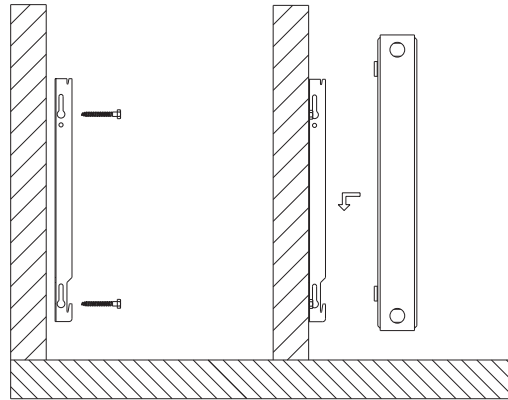

Barcode	Key	Box
1480	L4-300	60
1481	L4-400	60
1482	L4-500	60
1483	L4-600	60
1484	L4-600	60
1485	L4-800	60
1486	L4-900	60
1487	L4-300 a+p	50
1488	L4-400 a+p	50
1489	L4-500 a+p	50

SI

Pakirano /kpl:

2x konzola, 4x zidni vložek Ø8, 4x vijak M6×45, 4x zaščitna plastika.

Uporaba:

Konzola L4 se uporablja za radiatorje, ki imajo na zadnji strani radiatorska ušesa. Radiator se pri montaži nasadi na utore v konzoli. Višina konzole L4 je različna glede na vrsto radiatorjev.

Navodila:

p+č: dodana odzračevalna pipica in slepi čep ½".

UK

Packed /set:

Each pair includes: 2 brackets, 4 plugs Ø8, 4 screws M6×45 and 4 plastic saddle.

Usage:

Bracket L4 is designed for radiators with welded hangers on the rear side. Radiator is fixed on the bracket grooves. The height of the bracket L4 depends on the brand of the radiator.

Instructions:

a+p - air vent and blind plug ½" are added.

DE

Verpackung /Satz:

2x Konsole, 4x Dübel Ø8, 4x Schraube M6×45, 4x Kunststoffschutz

Anwendung:

Die L4-Konzole wird zur Befestigung von Heizkörpern mit Laschen auf der Rückseite verwendet. Der Heizkörper wird bei der Montage in die Nuten der Konsole aufgesteckt. Die L4-Konsolenhöhe hängt von der Heizkörpermarke ab.

Hinweise:

E+B - zusätzlicher Entlüftungsventil und Blindstopfen ½".